

801 – Spielfeldmarkierungen

Allgemeine Hinweise

Die vorliegende Publikation wurde auf Basis der Verbandsreglemente erstellt und enthält Angaben zu Spielfeldgrösse, Liniensfarbe und -breite der Markierung sowie zu den zugehörigen Einrichtungen (Tore, Netze und dgl.) der jeweiligen Sportart.

Die Masse eines Spielfeldes unterliegen grundsätzlich dem Reglement des betroffenen internationalen bzw. nationalen Sportverbandes, wobei für Wettkämpfe auf höchstem Niveau das internationale Reglement massgebend ist. Nur diese Sportverbände haben die Kompetenz, die entsprechenden Homologationen vorzunehmen. Im Zweifelsfall gilt das Verbandsreglement.

Die Anordnung von Bodenröhren für Tore, Netze (z. B. Volleyball, Handball, Badminton) sowie die Lage der Basketballbretter wird durch die verschiedenen Spielfeldmarkierungen bestimmt. Einlagen, Aussparungen oder Zusatzbefestigungen für solche Elemente können die Statik eines Gebäudes beeinflussen und werden in der Regel mit den Rohbauarbeiten versetzt. Anzahl und Lage der verschiedenen Spielfelder muss deshalb frühzeitig geklärt und der Plan der Spielfeldmarkierungen vor Baubeginn erstellt werden.

Damit die Sichtbarkeit der Linien gewährleistet ist, müssen sich die Linien der wichtigsten Spielfelder farblich genügend vom Farbton des Bodens abheben und von matter Qualität sein. Markierungen von untergeordneter Bedeutung können eine gegenüber dem Verbandsreglement verringerte Breite sowie einen Farbton aufweisen, der sich der Farbe des Bodens mehr angleicht. Die Beschaffenheit der für die Markierung verwendeten Farben muss auf das Produkt der Belagsoberfläche abgestimmt sein.

Inhaltsverzeichnis

American Football
Badminton
Baseball
Basketball
Beach-Volleyball
Boccia
Faustball
Fussball
Hallenfussball
Hallenhockey
Handball
Handball Grossfeld
Inline Hockey
Korbball
Cricket
Crocket
Landhockey
Radball
Rollhockey
Rugby
Rugby-League
Softball
Squash
Streetball
Tchouk-Ball
Tennis
Tischtennis
Unihockey
Volleyball

American Football

(nach NCAA-Reglement)

Spielfeldgrösse:

- 90,00 bis 120,00 x 48,75 m

Sicherheitszonen:

- Auf den Stirn- und Längsseiten 4,55 m

Linien:

Breite 10 cm

Seiten- und Endlinien breiter

Farbe Weiss

Anzahl Laufmeter ca. 1348,00

Nummern: 2,00 m gross, 1,20 m breit

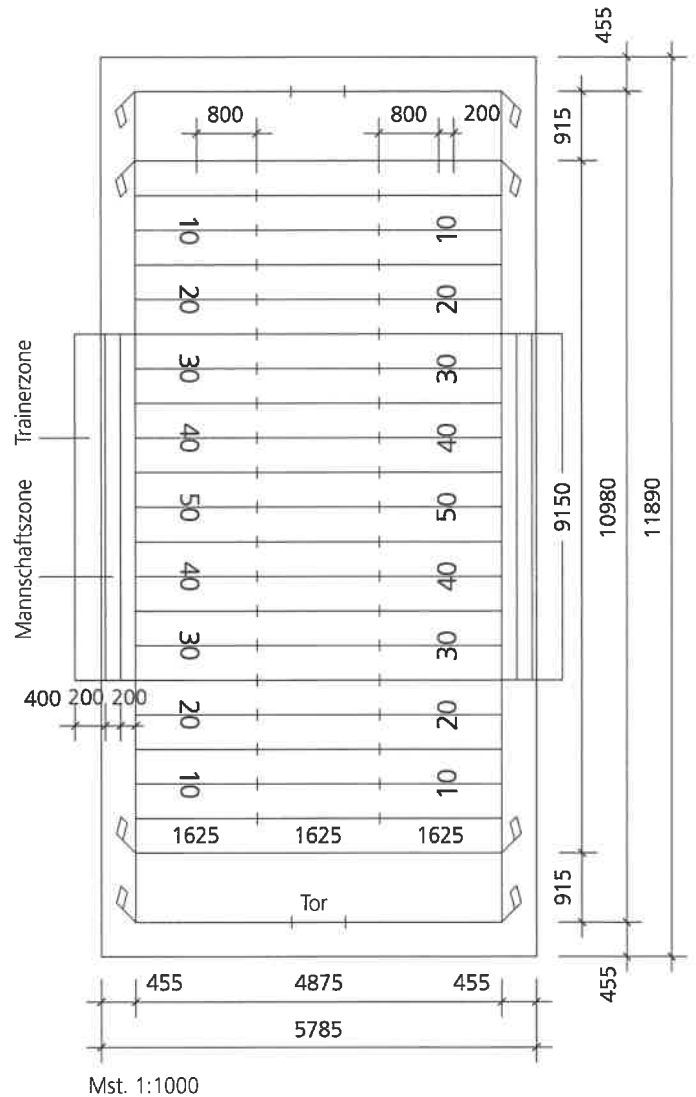

Tor

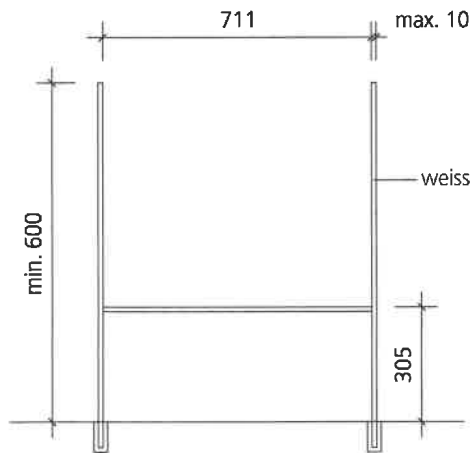

Mst. 1:200

Badminton

Spielfeldgrösse:

- Einzel 13,40 × 5,18 m
- Doppel 13,40 × 6,10 m

Sicherheitszonen:

Schulsport/Übungsbetrieb:

- Auf den Stirnseiten (F) 1,00 m
- Auf den Längsseiten (L) 0,30 m

Wettkampf/Regional:

- Auf den Stirnseiten (F) 1,50 m
- Auf den Längsseiten (L) 0,50 m

National:

- Auf den Stirnseiten (F) 2,00 m
- Auf den Längsseiten (L) 1,50 m

International:

- Auf den Stirnseiten (F) 2,00 m
- Auf den Längsseiten (L) 2,00 m

Linien:

Breite 4 cm

Farbe Reglement Weiss oder Gelb

Anzahl Laufmeter (Spielfeldgrösse 13,40 × 6,10 m) = 99,64

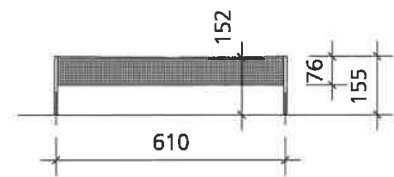
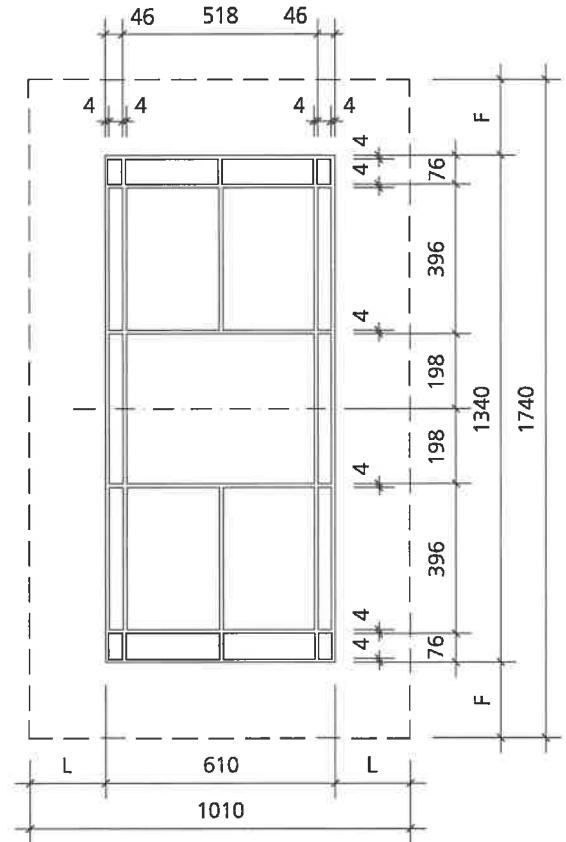

Mst. 1:200

Baseball

Spielfeldgrösse:

- Äusseres Feld $\frac{1}{4}$ -Kreis, Radius min. 75,25 m
- International, min. 98,00 m – Feldmitte min. 120,00 m
- Innenfeld 27,45 x 27,45 m

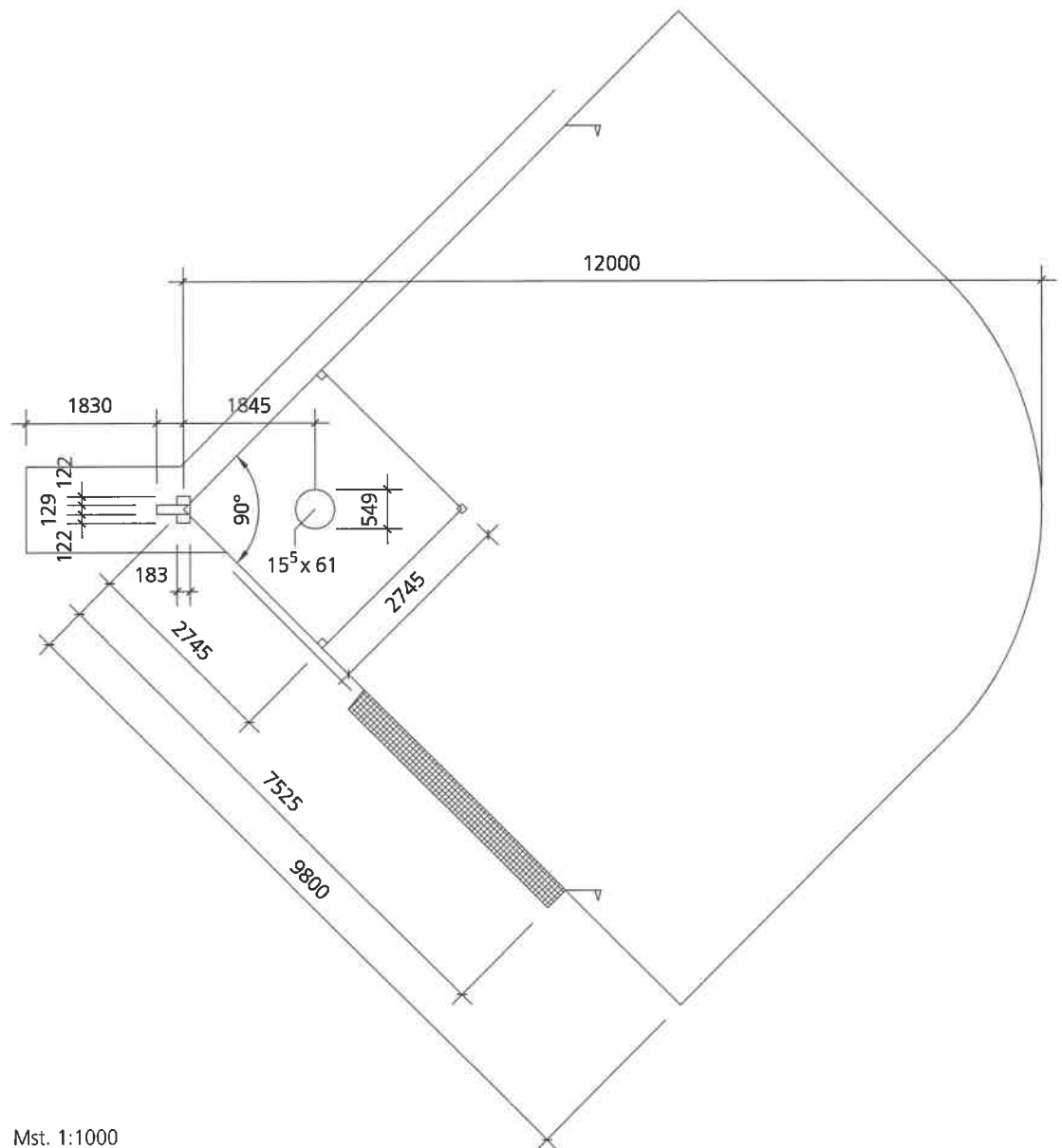

Mst. 1:1000

Beach-Volleyball

Spielfeldgrösse:

- 16,00 × 8,00 m

Sicherheitszonen:

- National:
Allseitig min. 3,00 m (max. 4,00 m)
- International:
Allseitig min. 5,00 m (max. 6,00 m)

Linien:

Breite 5–8 cm

Farbe im Kontrast zum Sand (blau)

Anzahl Laufmeter = 48,00

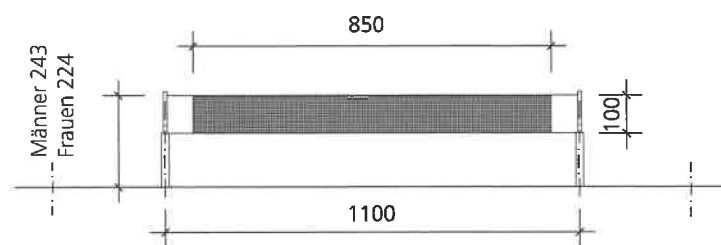
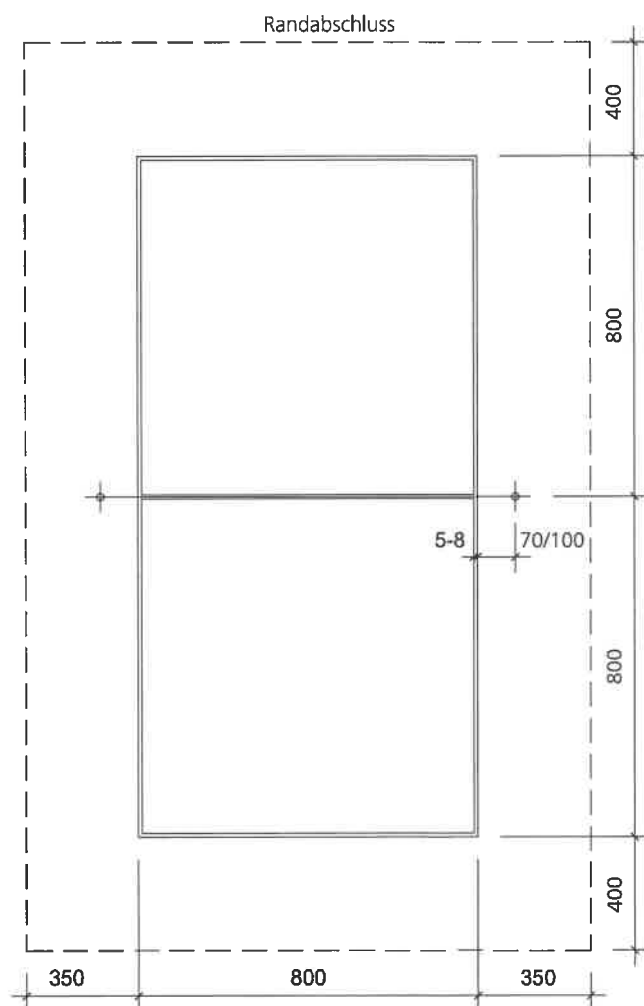

Mst. 1:200

Boccia

Spielfeldgrösse:

- Von 22,25 × 4,50 m bis 26,50 × 4,50 m

Empfohlenes Mass:

- 26,50 × 4,50 m

Das Spielfeld wird durch Banden begrenzt.

- Bandenhöhe hinten 0,30 bis 1,00 m
- Bandenhöhe längs 0,20 bis 0,50 m

Linien:

Breite 1–2 cm

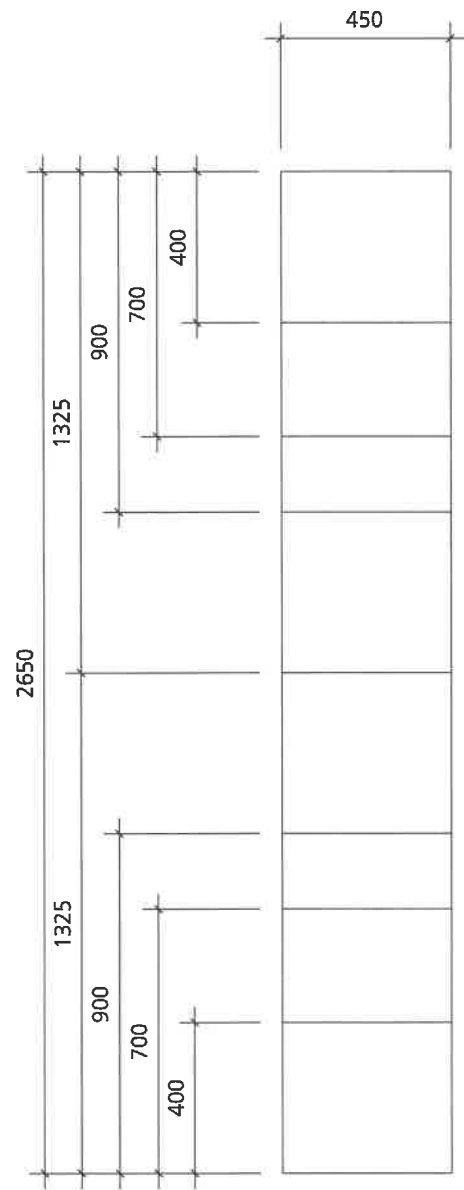

Mst. 1:200

Faustball

Spielfeldgrösse:

- 50,00 × 20,00 m

Sicherheitszonen:

- Auf den Stirnseiten 8,00 m
- Auf den Längsseiten 6,00 m

Linien:

Breite min. 5 cm

Max. 12 cm

Farbe Weiss

Anzahl Laufmeter = 299,50 m

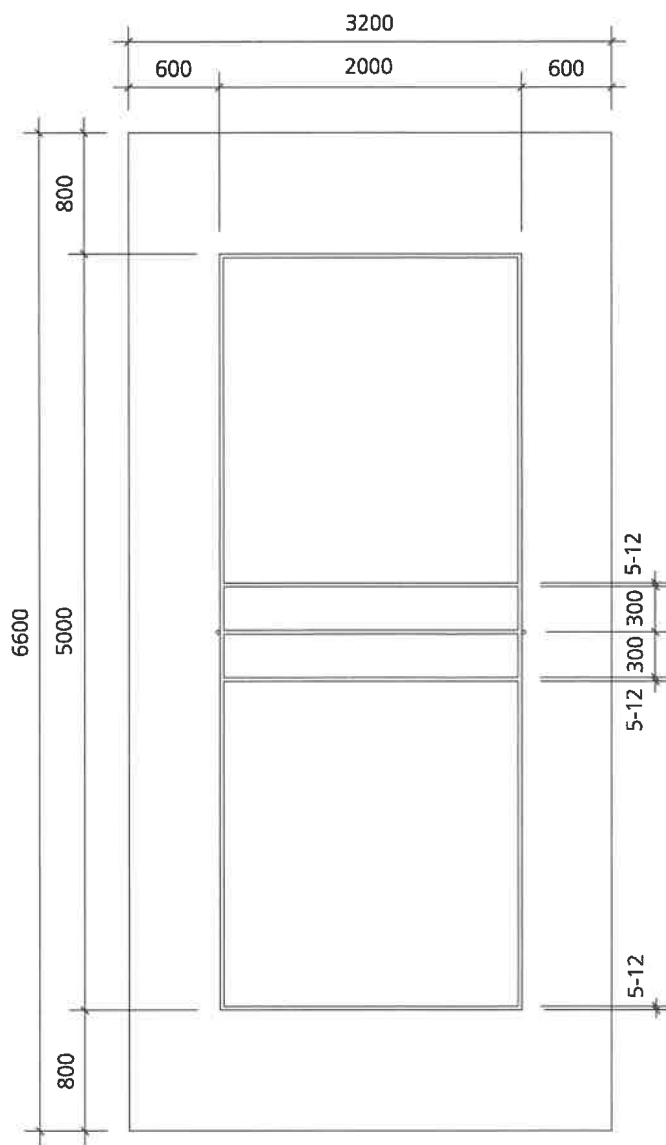

Mst. 1:500

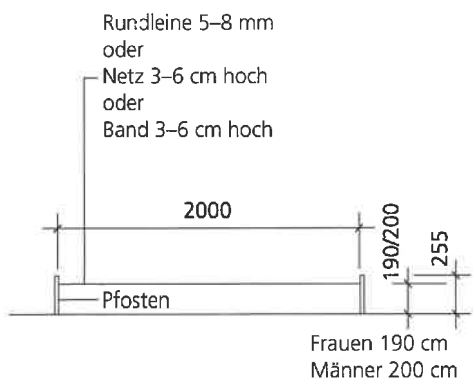

Mst. 1:500

Handball

Spielfeldgrösse:

- 40,00 × 20,00 m

Sicherheitszonen:

- Auf den Stirnseiten 2,00 m
- Auf den Längsseiten 1,00 m

Linien:

Breite 5 cm

Farbe Rot oder Orange

Anzahl Laufmeter = 236,30

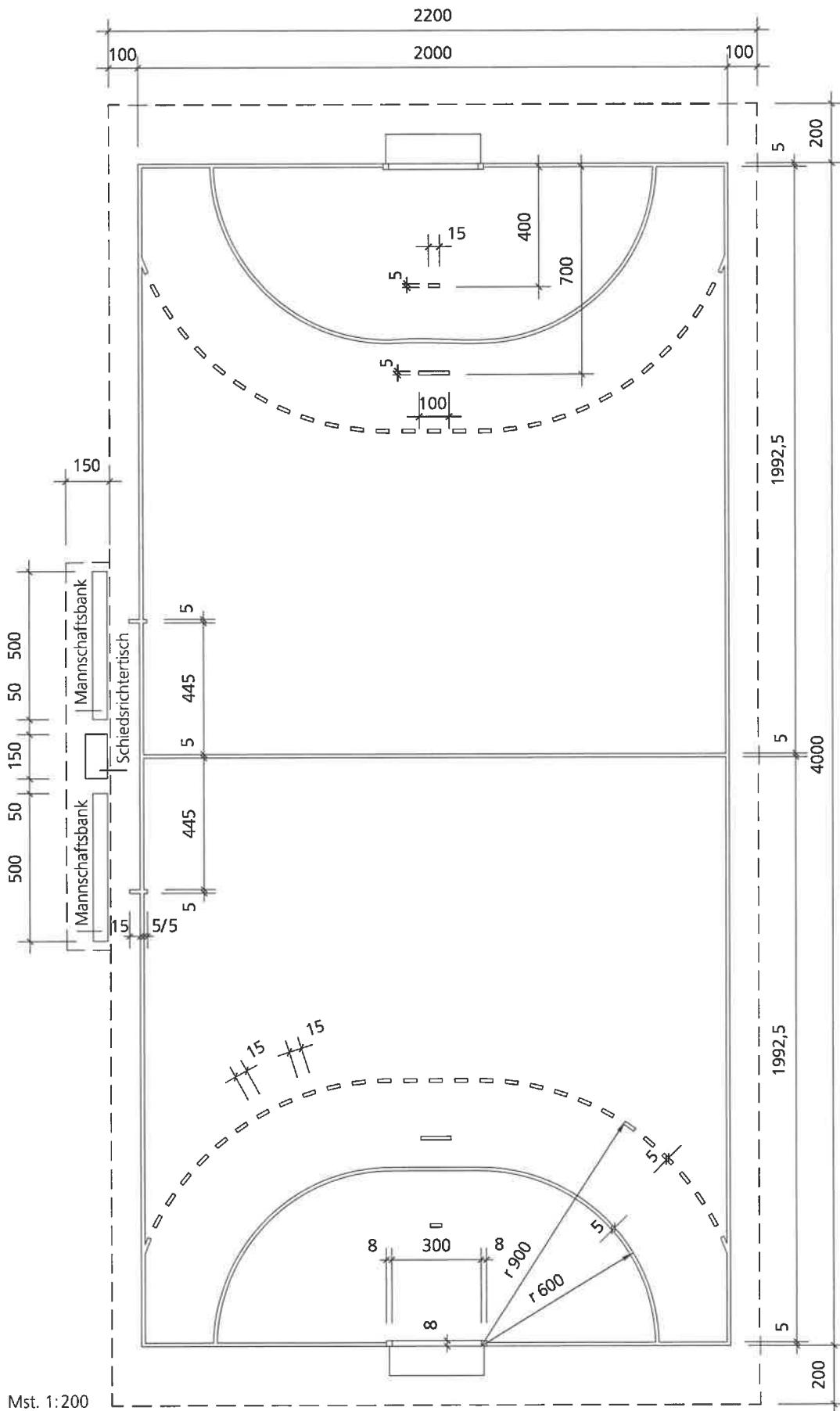

Mst. 1:200

Inline Hockey

Spielfeldgrösse 40/20:

- Von 36,00 × 18,00 m bis 41,00 × 20,50 m

Empfohlenes Mass:

- 40,00 × 20,00 m

Banden:

- Höhe 1,00 bis 1,22 m

Sicherheitszonen:

- Empfohlen 1,50 m

Linien:

Breite 5 cm

Farbe Weiss

Anzahl Laufmeter = 204,00

Spielfeldmarkierung für Spielfeldgrösse 60/30 wie im Eishockey (ohne blaue Linie)

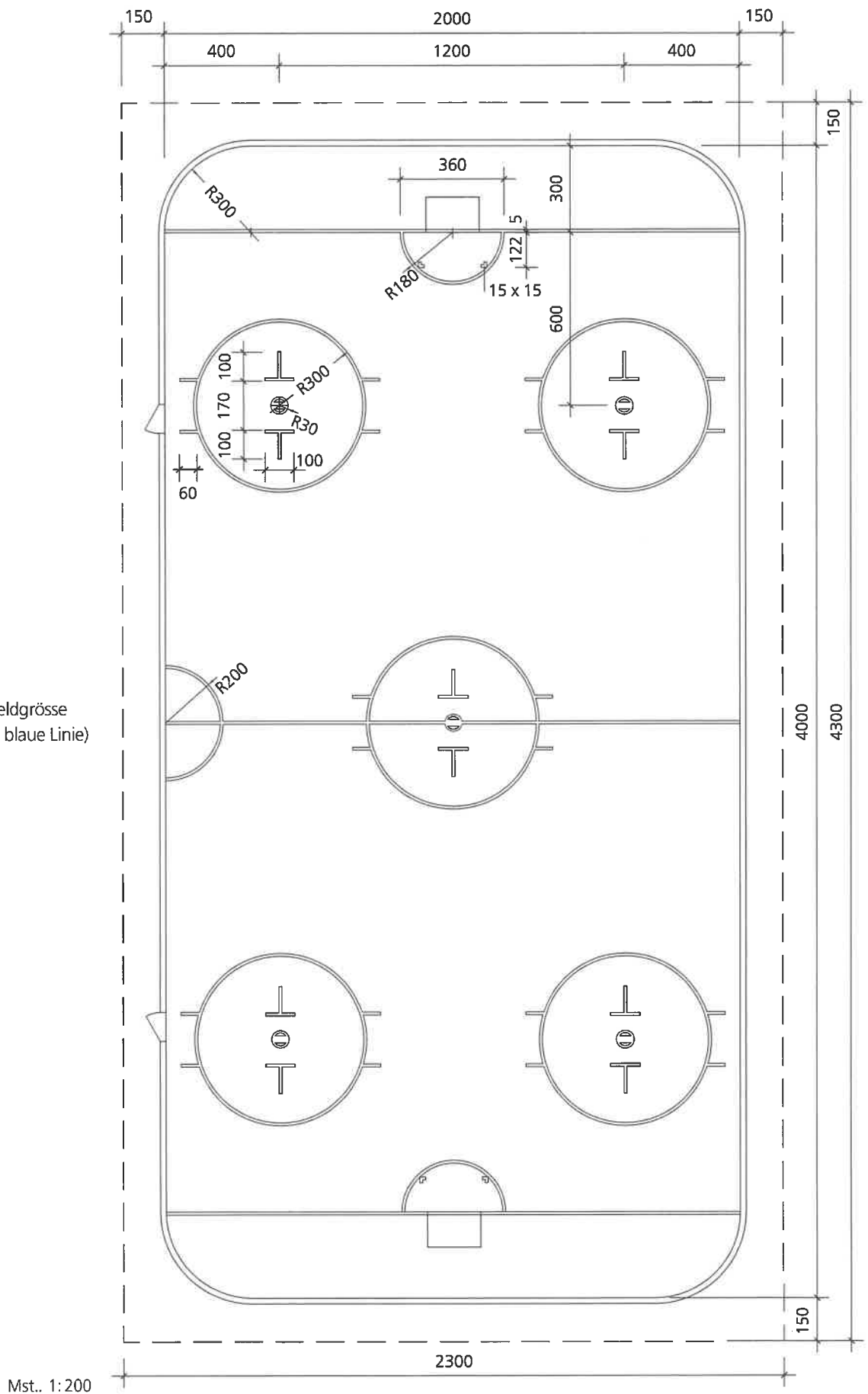

Korbball

Spielfeldgrösse:

- Jugend/Frauen 30,00 × 20,00 m
Mindestmass 28,00 × 18,00 m
- Männer 40,00 × 25,00 m
Mindestmass 36,00 × 23,00 m

Sicherheitszonen:

- Allseitig 1,00 m

Linien:

Breite 5 cm

Farbe frei

Anzahl Laufmeter (Spielfeldgrösse 40,00 × 25,00 m) = 155,00

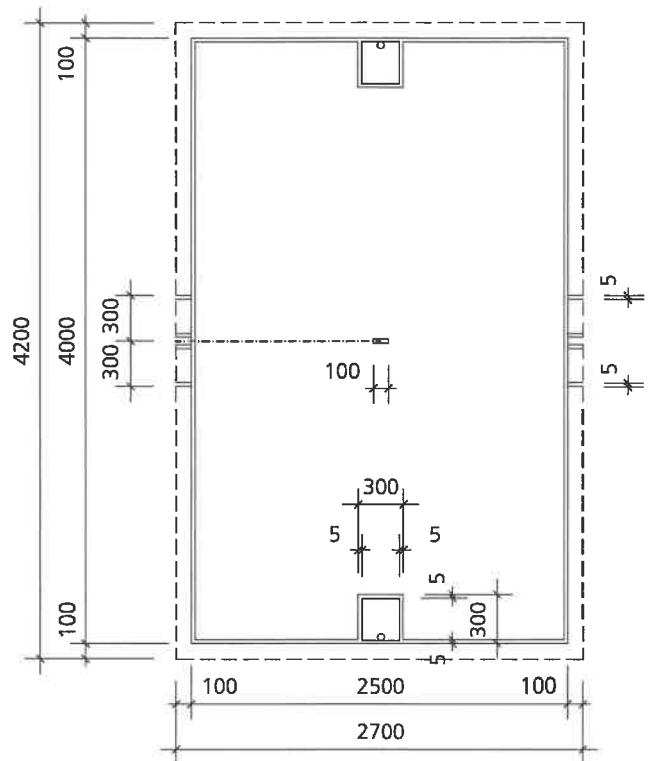

Mst. 1:500

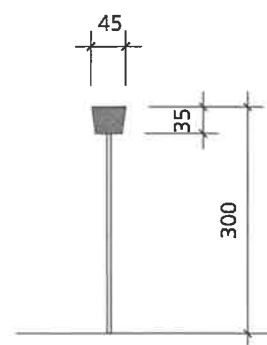

Mst. 1:100

Kricket

Spielfeldgrösse:

- Sie ist nicht genau vorgeschrieben, beträgt jedoch ca. 170,00 × 135,00 m

Form:

- Feld rechteckig mit abgerundeten oder ovalen Ecken

Grösse der Torfläche:

- 22,56 × 3,66 m

Linien:

Breite ca. 5 cm

Farbe Weiss

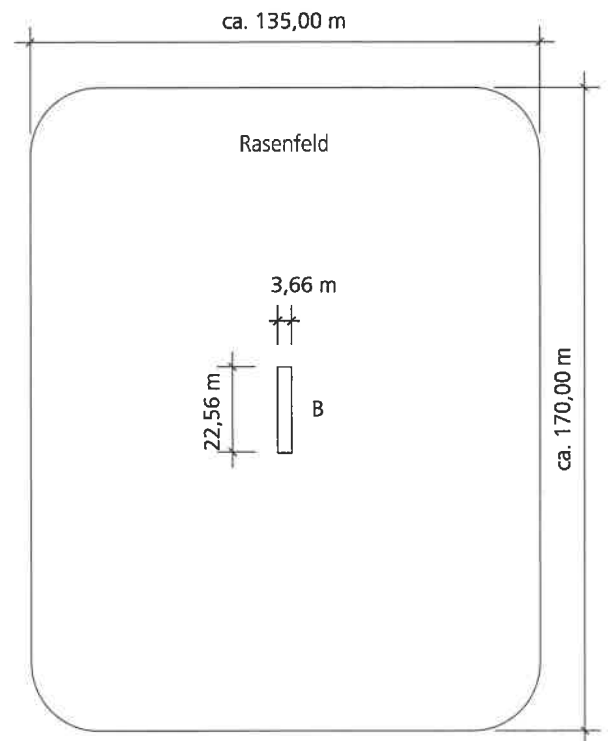

Mst. 1:2000

Krocket (Wettkampf)

Spielfeldgrösse:

- 32,00 × 25,60 m

Sicherheitszonen:

- Auf den Längsseiten 1,50 m
- Auf den Stirnseiten 1,50 m

Linien:

Breite ca. 5 cm

Farbe Weiss

Anzahl Laufmeter = 141,00

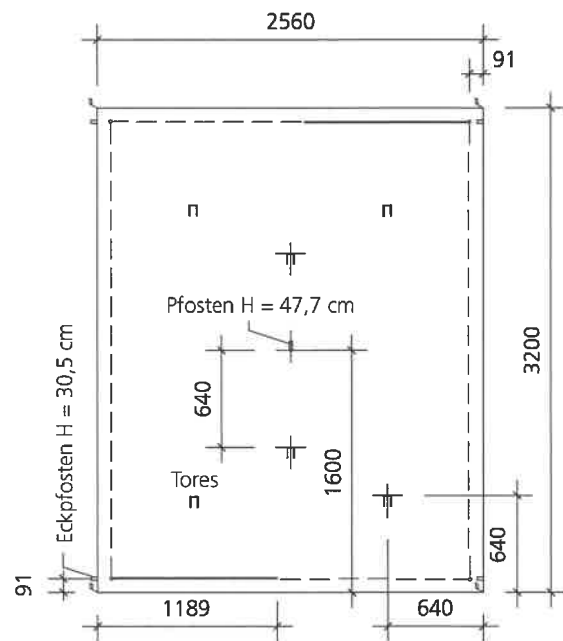

Mst. 1:500

Landhockey

Spielfeldgrösse:

- 91,40 x 55,00 m

Sicherheitszonen:

- Auf den Stirnseiten 4,00 m
- Auf den Längsseiten 5,00 m

Linien:

Breite 7,5 cm

Farbe Weiss

Anzahl Laufmeter = 561,00

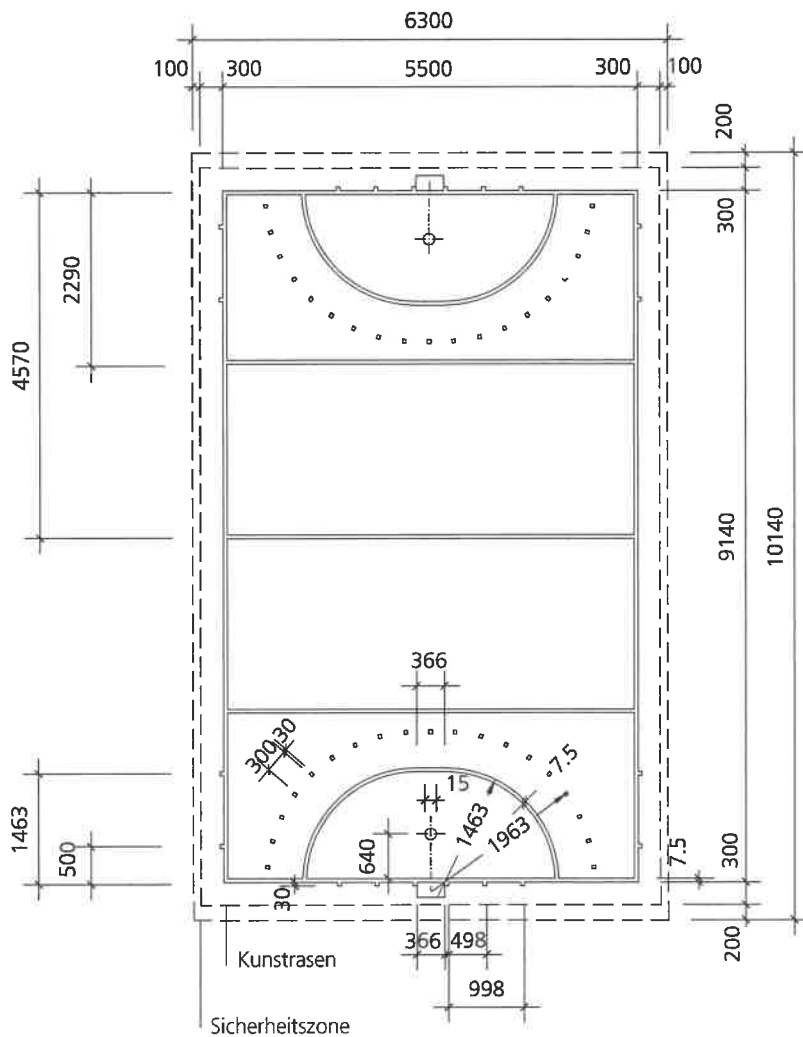

Mst. 1:1000

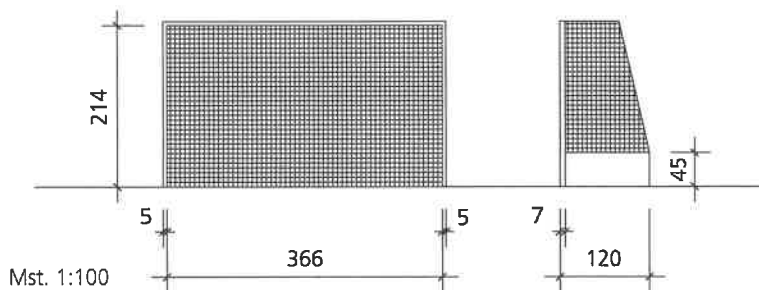

Mst. 1:100

Radball/Kunstradfahren (und «Radpolo» Damen)

Spielfeldgrösse:

- Max. 14,00 × 11,00 m (Internationalmass)
- Min. für nationale Wettkämpfe 12,00 × 9,00 m

Linien:

Breite 3 cm

Farbe frei

Anzahl Laufmeter (Feldgrösse 14,00 × 11,00 m) = 118,30

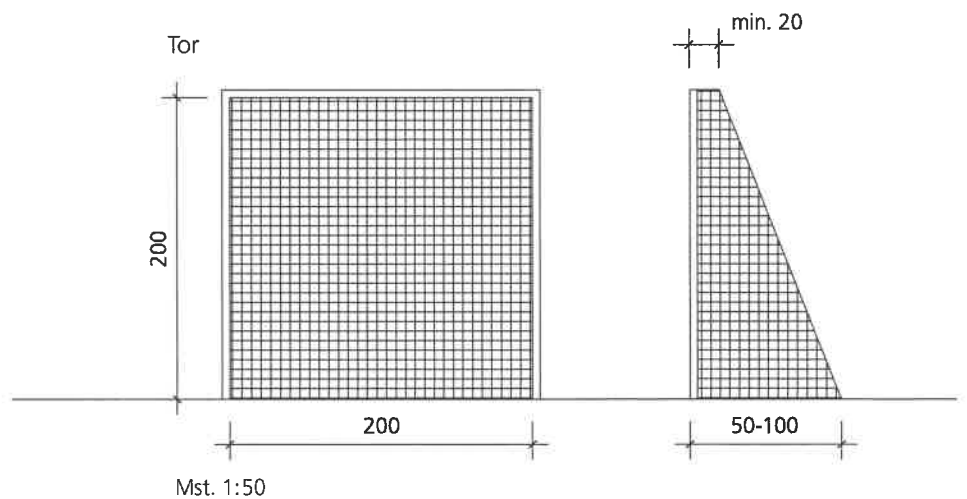
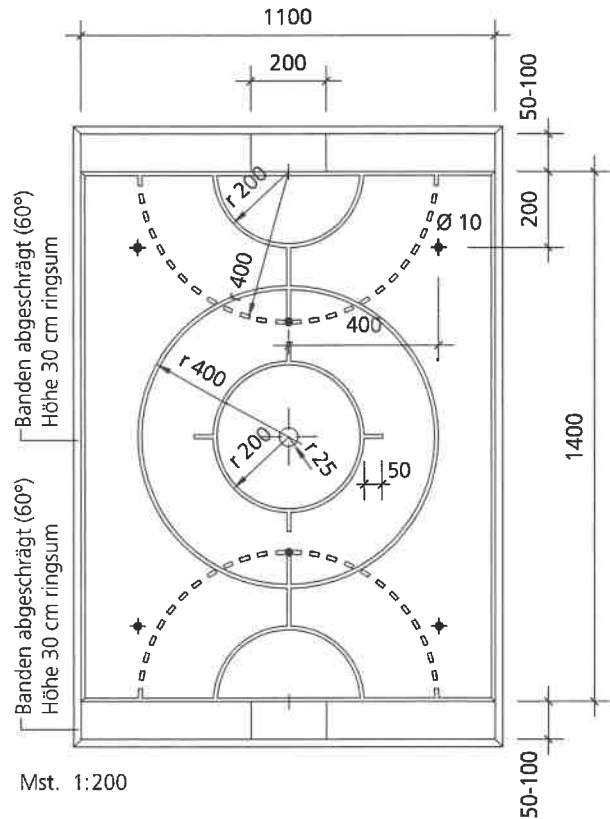

Rollhockey

Spielfeldgrösse:

- Von 36,00 x 18,00 m bis 44,00 x 22,00 m

Empfohlenes Mass:

- 40,00 x 20,00 m

Banden:

- Höhe 1,00 m

Sicherheitszonen:

- Empfohlen 1,50 m

Linien:

Breite 8 cm

Farbe frei

Anzahl Laufmeter = 152,00

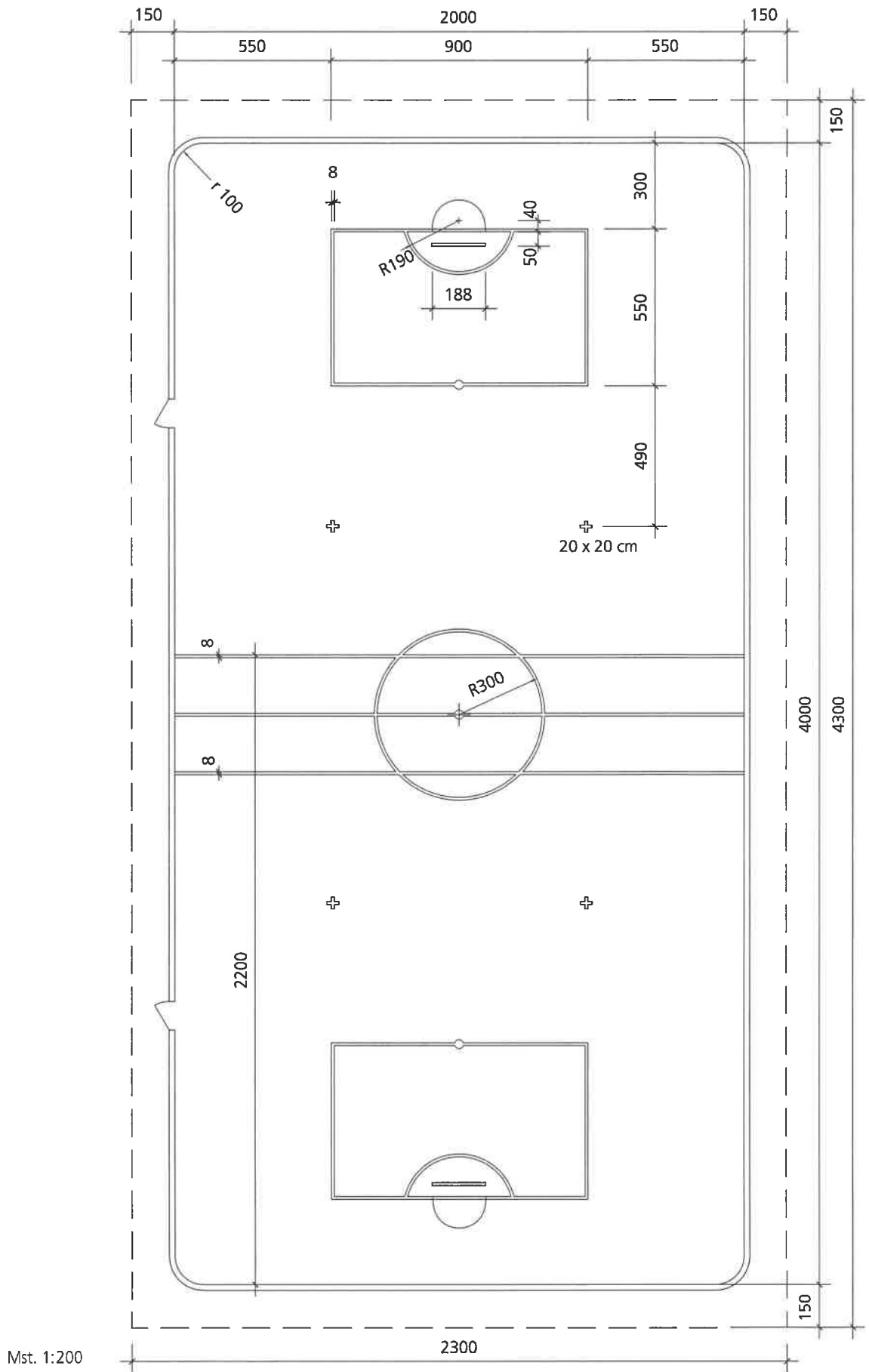

Rugby

Mit 15 Spielern

Spielfeldgrösse:

- Min. 115,00 × 66,00 m
- Max. 144,00 × 69,00 m

Sicherheitszonen:

- Auf den Stimseiten 3,50 m
- Auf den Längsseiten 3,50 m

Linien:

Breite 10 cm

Farbe Weiss

Anzahl Laufmeter (Feldgrösse 144,00 × 69,00 m)

= 1101,74

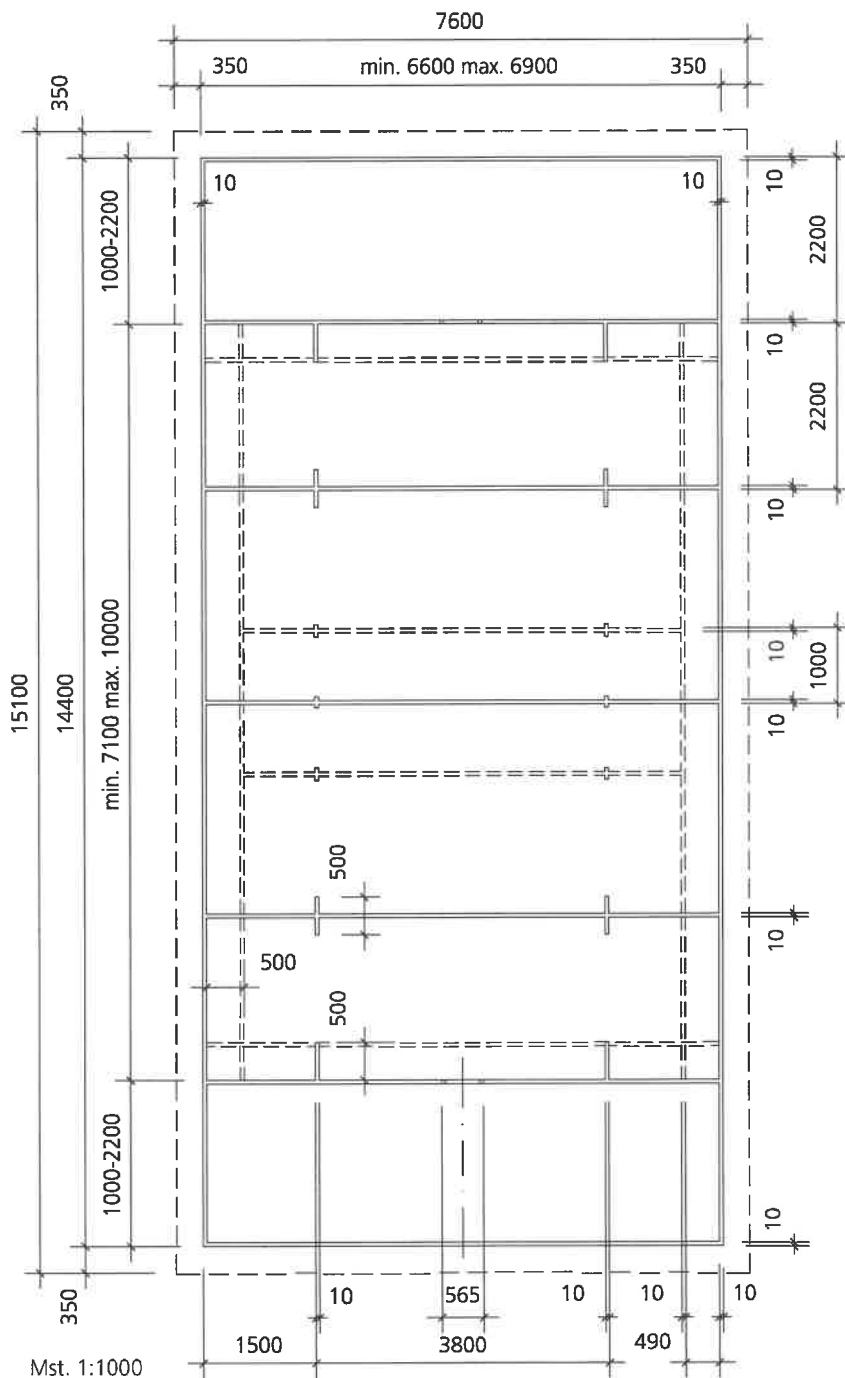

Rugby-Tor

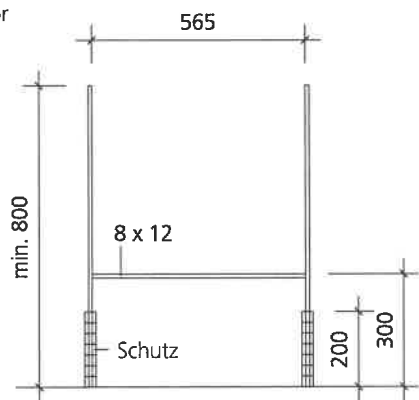

Rugby-League

Mit 13 Spielern

Spielfeldgrösse:

- Min. 107,00 x 72,00 m
- Max. 122,00 x 75,00 m

Sicherheitszonen:

- Auf den Stirnseiten im Torbereich enthalten
- Auf den Längsseiten 2,00 bis 3,50 m

Linien:

Breite 10 cm

Farbe Weiss

Anzahl Laufmeter (Feldgrösse 122,00 x 75,00 m)

= ca. 1060

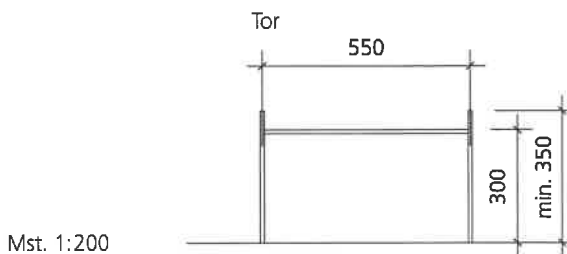
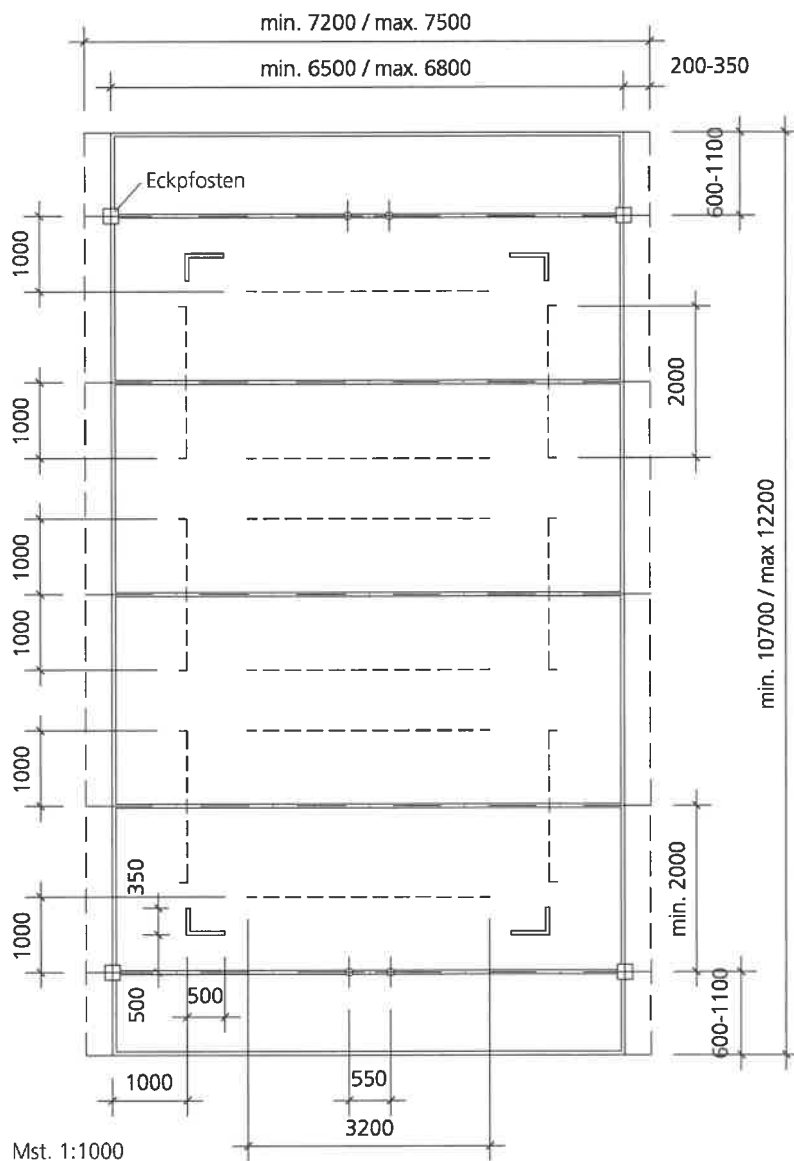

Streetball

Streetball ist eine nicht reglementierte Sportart. Minimal notwendig sind ein Streetballkorb und genügend Platzverhältnisse für das Spiel von zwei Mannschaften zu drei Personen.

Spielfeldgrösse:

- Ca. 14,00 x 15,00 m

Sicherheitszonen:

- Allseitig min. 1,00 m empfohlen

Mögliche Spielfeldmarkierung:

Linien:

Breite ca. 5 cm

Farbe frei

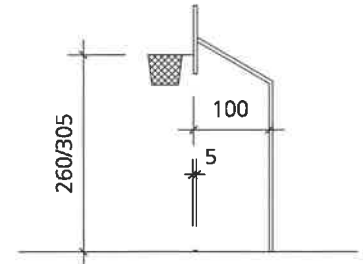

Mst. 1:100

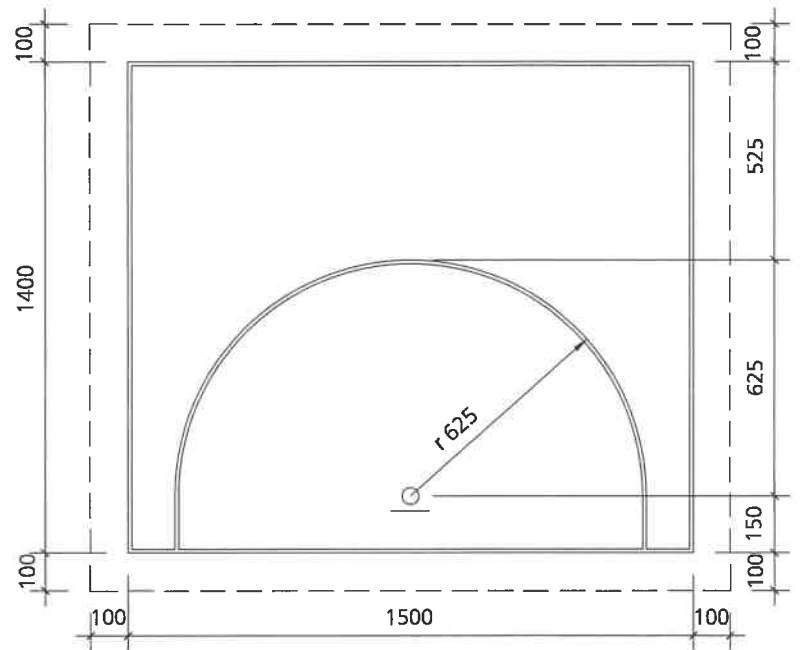

Mst. 1:200

Tchouk-Ball

Spielfeldgrösse mit 1 «Goal»:

- Von 15,00 × 15,00 m bis 20,00 × 20,00 m

Empfohlenes Mass:

- 20,00 × 20,00 m

Spielfeldgrösse mit 2 «Goals»:

- Von 30,00 × 15,00 m bis 40,00 × 20,00 m

Empfohlenes Mass:

- 40,00 × 20,00 m

Sicherheitszonen:

- Keine Angaben

Linien:

Breite 5 bis 6 cm

Farbe frei

Anzahl Laufmeter (Feldgrösse 20,00 × 40,00 m)

= 139,00

Mst. 1:200

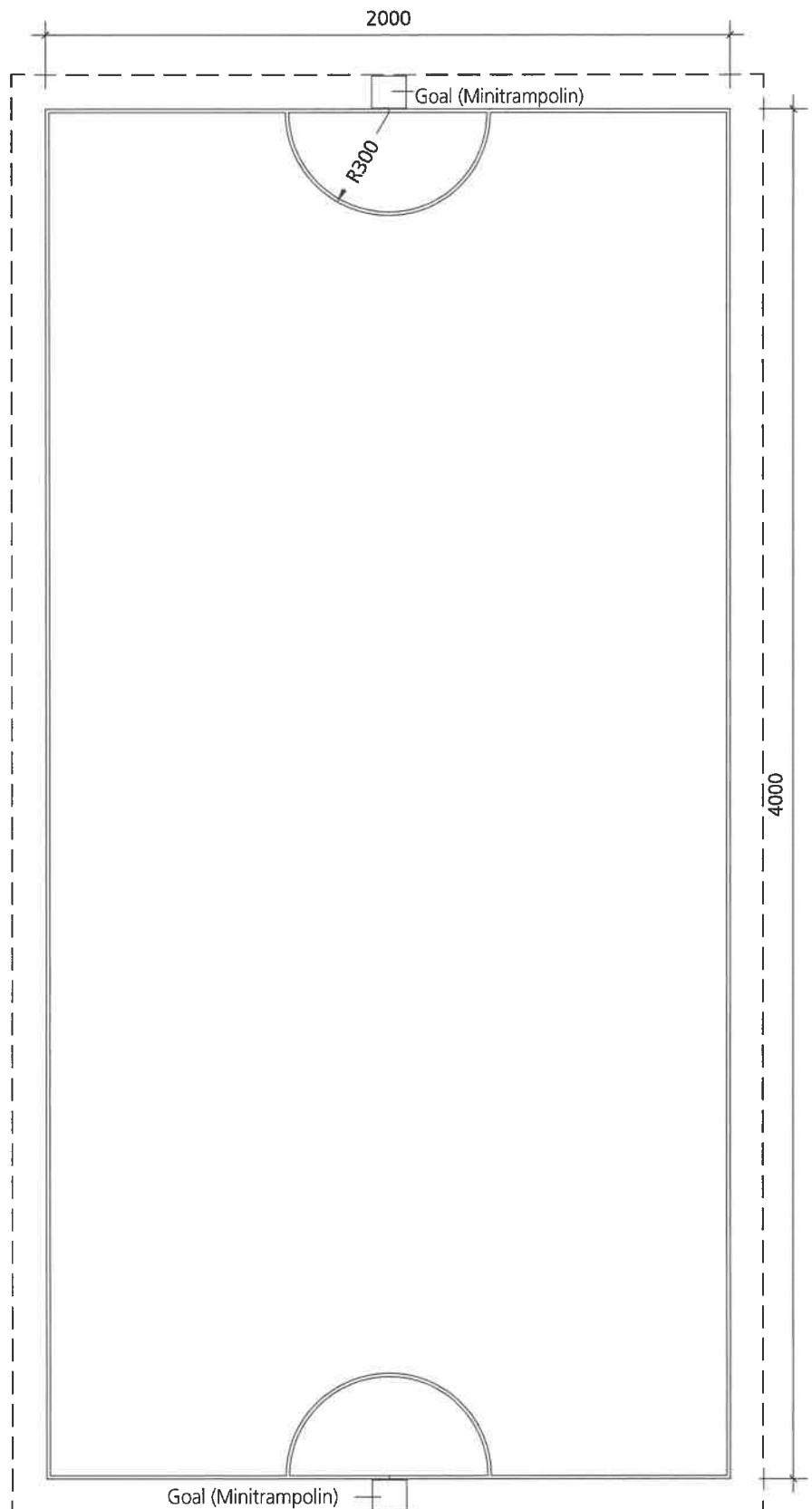

Tischtennis

Spielfeldgrösse inklusive Sicherheitszonen

Wettkampf-Kategorien:

- Internationale 14,00 × 7,00 m
- Nationale 12,00 × 6,00 m
- Für alle andern offiziellen Wettkämpfe nicht weniger als 10,00 × 5,00 m

Tischgrösse:

2,74 × 1,525 m

Tischhöhe:

0,76 m

Linien:

Breite 2 cm

Farbe Weiss

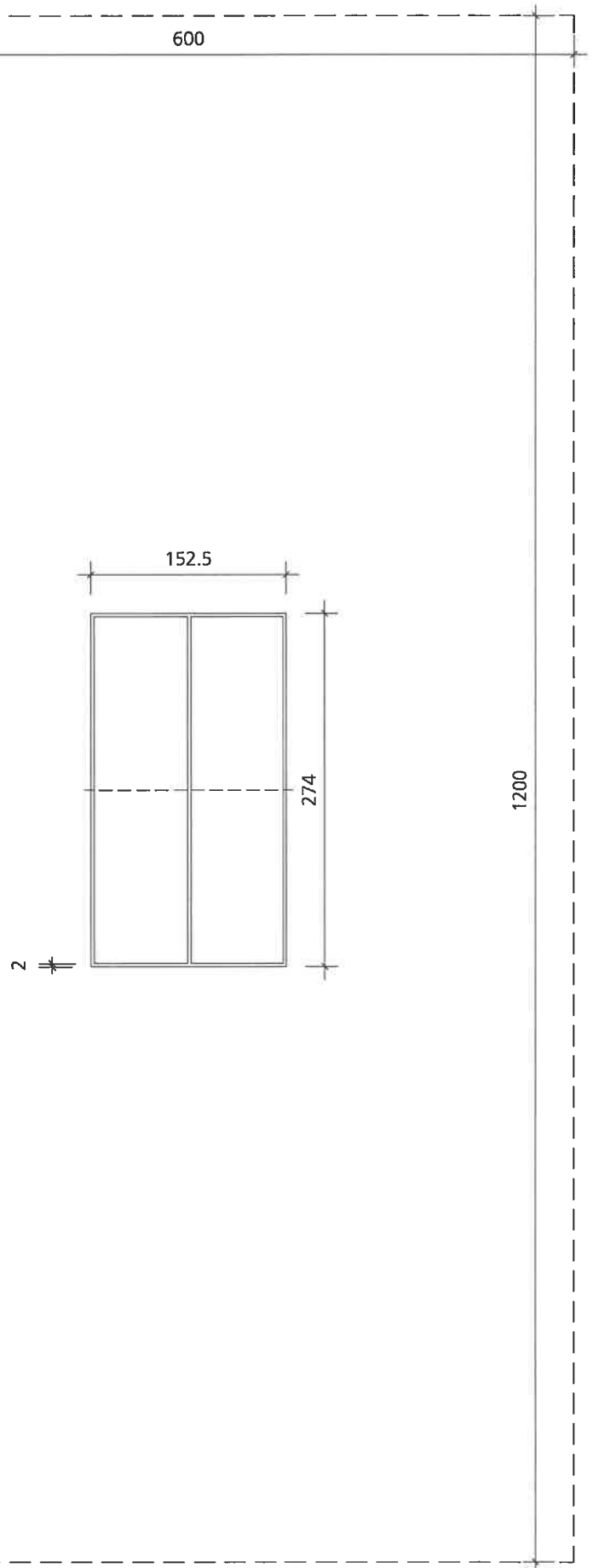

Mst. 1:50

Unihockey

Spielfeldgrösse:

- Grossfeld 40,00 x 20,00 m
- Kleinfeld 24,00 x 14,00 m

Bandenhöhen:

- Grossfeld 50 cm
(Toleranz 48–55 cm)
- Kleinfeld 30 bis 50 cm

Sicherheitszonen:

- Allseitig 50 cm (ausserhalb Bande)

Linien:

Breite 4 bis 5 cm

Farbe frei

Anzahl Laufmeter (Grossfeld)

= ca. 230,00

Bemerkung:

- Man verwendet oft bestehende Spielfelder (z. B. Handball)

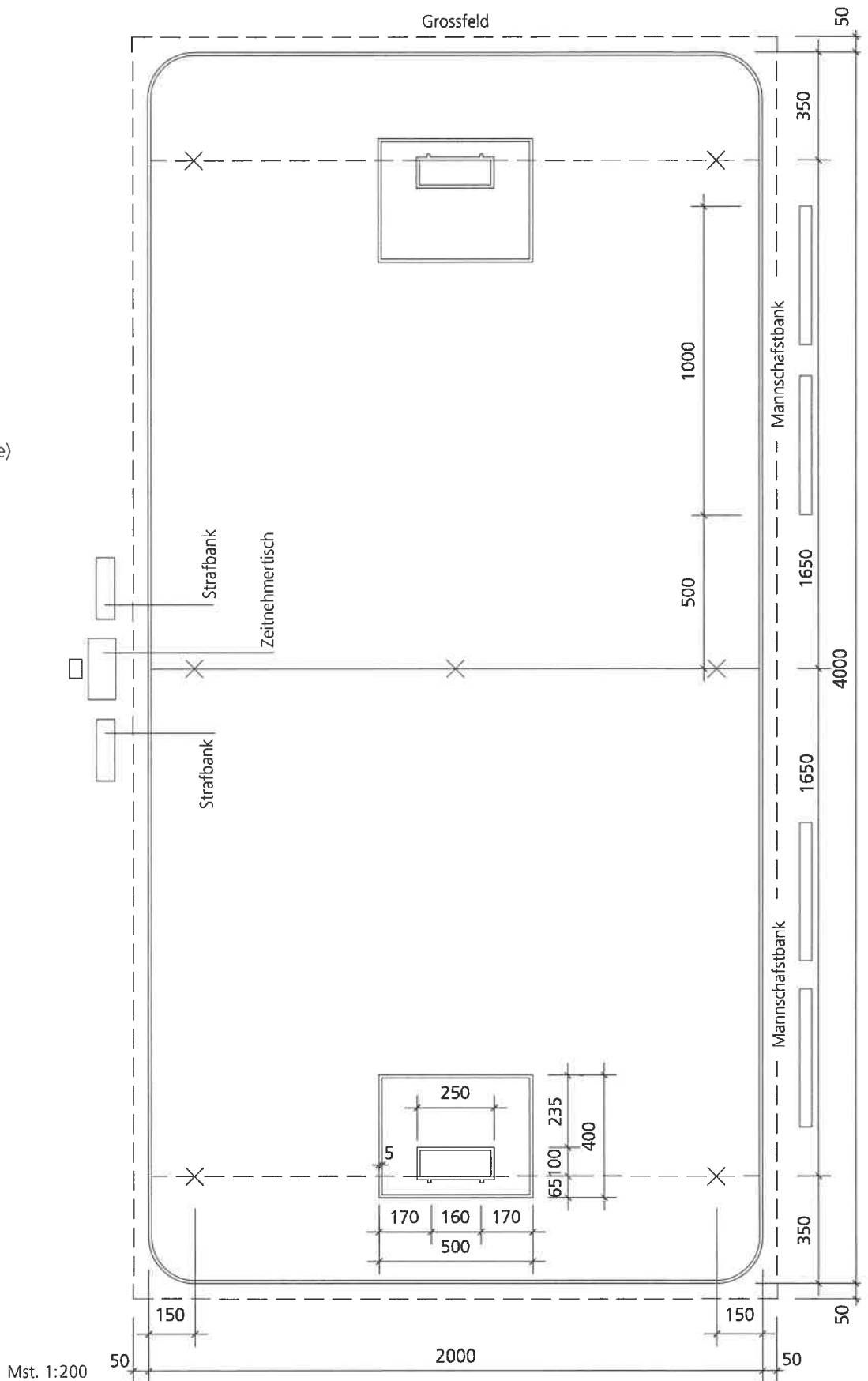

Mst. 1:200

